



**protherm** 

Всегда на Вашей стороне

## Руководство по эксплуатации

Гепард

Гепард 12 MOV (H-RU)

Гепард 12 MTV (H-RU)

Гепард 23 MOV (H-RU)

Гепард 23 MTV (H-RU)

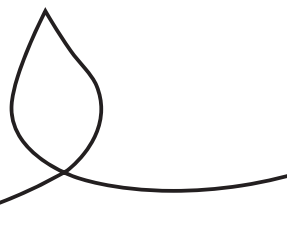

RU, KZru

# Содержание

## Содержание

<b>1</b>	<b>Безопасность</b> .....	<b>3</b>	4.10	Настройка температуры горячей воды .....	12
1.1	Относящиеся к действию предупредительные указания .....	3	4.11	Настройка (одновременная) температуры горячей воды и температуры подающей линии системы отопления .....	12
1.2	Использование по назначению .....	3	4.12	Включение экономичного режима ГВС .....	13
1.3	Общие указания по технике безопасности .....	4	4.13	Отключение функций прибора .....	13
<b>2</b>	<b>Указания по документации</b> .....	<b>7</b>	4.14	Вызов кодов состояния .....	13
2.1	Соблюдение совместно действующей документации .....	7	<b>5</b>	<b>Распознавание и устранение неполадок</b> .....	<b>13</b>
2.2	Хранение документации .....	7	<b>6</b>	<b>Техническое обслуживание и уход</b> .....	<b>14</b>
2.3	Действительность руководства .....	7	6.1	Техническое обслуживание .....	14
<b>3</b>	<b>Описание изделия</b> .....	<b>7</b>	6.2	Считывание сообщений о техобслуживании .....	14
3.1	Обозначение изделия .....	7	6.3	Уход за изделием .....	14
3.2	Конструкция изделия .....	7	<b>7</b>	<b>Вывод из эксплуатации</b> .....	<b>14</b>
3.3	Обзор элементов управления .....	7	7.1	Временный вывод изделия из эксплуатации .....	14
3.4	Дисплей изделия .....	8	7.2	Окончательный вывод изделия из эксплуатации .....	15
3.5	Данные об изделии .....	8	<b>8</b>	<b>Переработка и утилизация</b> .....	<b>15</b>
3.6	Маркировка CE .....	9	<b>9</b>	<b>Гарантия и сервисное обслуживание</b> .....	<b>15</b>
3.7	Единый знак обращения на рынке государств-членов Таможенного союза .....	9	9.1	Гарантия .....	15
3.8	Срок службы .....	9	9.2	Сервисная служба .....	15
3.9	Дата производства .....	9	<b>Приложение</b> .....	<b>16</b>	
<b>4</b>	<b>Эксплуатация</b> .....	<b>9</b>	<b>A</b>	<b>Уровень пользователя – обзор</b> .....	<b>16</b>
4.1	Концепция управления .....	9	<b>B</b>	<b>Коды состояния – обзор</b> .....	<b>16</b>
4.2	Основная индикация .....	10	<b>C</b>	<b>Устранение неполадок и ошибок</b> .....	<b>17</b>
4.3	Уровни управления .....	10	C.1	Устранение неполадок .....	17
4.4	Открытие запорных устройств .....	10	C.2	Устранение неисправности .....	18
4.5	Включение изделия .....	10			
4.6	Проверка давления в системе .....	10			
4.7	Наполнение системы отопления .....	11			
4.8	Выбор режима эксплуатации ....	11			
4.9	Настройка температуры теплоносителя в подающей линии системы отопления .....	11			

## 1 Безопасность

### 1.1 Относящиеся к действию предупредительные указания

#### Классификация относящихся к действию предупредительных указаний

Относящиеся к действию предупредительные указания классифицированы по степени возможной опасности с помощью предупредительных знаков и сигнальных слов следующим образом:

#### Предупредительные знаки и сигнальные слова



##### **Опасность!**

Непосредственная опасность для жизни или опасность тяжелых травм



##### **Опасность!**

Опасность для жизни в результате поражения электрическим током



##### **Предупреждение!**

Опасность незначительных травм



##### **Осторожно!**

Риск материального ущерба или нанесения вреда окружающей среде

### 1.2 Использование по назначению

В случае ненадлежащего использования или использования не по назначению возможна опасность для здоровья и жизни пользователя или третьих лиц, а также опасность нанесения ущерба изделию и другим материальным ценностям.

Это изделие предназначено для использования в качестве теплогенератора в замкнутых системах центрального отопления и для центрального приготовления горячей воды. Должна обеспечиваться достаточная подача свежего воздуха.

Использование по назначению подразумевает:

- соблюдение прилагаемых руководств по эксплуатации изделия, а также всех прочих компонентов системы
- соблюдение всех приведенных в руководствах условий выполнения осмотров и технического обслуживания.

Данным изделием могут пользоваться дети от 8 лет и старше, а также лица с ограниченными физическими, сенсорными или умственными способностями или не

# 1 Безопасность

обладающие соответствующим опытом и знаниями, если они находятся под присмотром или были проинструктированы относительно безопасного использования изделия и осознают опасности, которые могут возникнуть при несоблюдении определенных правил. Детям запрещено играть с изделием. Детям запрещается выполнять очистку и пользовательское техобслуживание, если они не находятся под присмотром.

Иное использование, нежели описанное в данном руководстве, или использование, выходящее за рамки описанного здесь использования, считается использованием не по назначению. Использование не по назначению считается также любое непосредственное применение в коммерческих и промышленных целях.

## **Внимание!**

Любое неправильное использование запрещено.

## 1.3 Общие указания по технике безопасности

### 1.3.1 Опасность вследствие неправильного управления

Неправильные действия при управлении изделием могут подвергнуть опасности вас и других людей и причинить материальный ущерб.

- ▶ Внимательно прочтите данное руководство и всю дополнительную документацию, особенно главу «Безопасность» и предупреждающие указания.
- ▶ Выполняйте только те действия, которые предписываются данным руководством по эксплуатации.

### 1.3.2 Опасность для жизни в результате утечки газа

При наличии запаха газа в зданиях:

- ▶ Избегайте помещений с запахом газа.
- ▶ По возможности широко откройте двери и окна и создайте сквозняк.
- ▶ Не используйте открытый огонь (например, зажигалку, спички).
- ▶ Не курите.
- ▶ Не используйте электрические выключатели, штеп-



сельные вилки, звонки, телефоны или другие переговорные устройства в здании.

- ▶ Закройте запорное устройство счетчика газа или главное запорное устройство.
- ▶ Если возможно, закройте газовый запорный кран на изделии.
- ▶ Предупредите жильцов дома криком или стуком.
- ▶ Незамедлительно покиньте здание и предотвратите проникновение в него посторонних.
- ▶ Вызовите полицию и пожарную службу, как только будете находиться за пределами здания.
- ▶ Сообщите в дежурную службу предприятия газоснабжения по телефону, который находится за пределами здания.

### 1.3.3 Опасность для жизни из-за закрытого или негерметичного дымохода

При наличии запаха отходящих газов в зданиях:

- ▶ Откройте все двери и окна, к которым у вас имеется доступ, и образуйте сквозняк.
- ▶ Выключите изделие.
- ▶ Известите специалиста.

### 1.3.4 Опасность для жизни от взрывоопасных или воспламеняющихся веществ

- ▶ Не используйте и не храните в помещении установки изделия взрывоопасные или воспламеняющиеся вещества (например бензин, бумагу, краски).

### 1.3.5 Опасность отравления из-за недостаточной подачи воздуха для горения

**Условия:** Эксплуатация с забором воздуха из помещения

- ▶ Обеспечьте достаточную подачу воздуха для горения.

### 1.3.6 Опасность для жизни вследствие модифицирования изделия или деталей рядом с ним

- ▶ Ни в коем случае не снимайте, не шунтируйте и не блокируйте защитные устройства.
- ▶ Не выполняйте манипуляций с защитными устройствами.
- ▶ Не нарушайте целостность и не удаляйте пломбы с компонентов.



# 1 Безопасность

- ▶ Не предпринимайте изменения следующих элементов:
  - на изделии
  - на подводящих линиях газа, приточного воздуха, воды и электрического тока
  - система удаления отходящих газов
  - предохранительный клапан
  - сливные трубопроводы
  - строительные конструкции, которые могут повлиять на эксплуатационную безопасность изделия

## 1.3.7 Риск коррозии из-за непригодного воздуха для горения и воздуха в помещении

Аэрозоли, растворители, хлорсодержащие чистящие средства, краски, клеи, соединения аммиака, пыль и т. п. могут вызвать коррозионные повреждения изделия и системы дымоходов/воздуховодов.

- ▶ Постоянно следите, чтобы подаваемый воздух на горение не был загрязнен фтором, хлором, серой, пылью и т. п.
- ▶ В месте установки не должны храниться химикаты.

## 1.3.8 Риск материального ущерба из-за мороза

- ▶ Убедитесь, что в период морозов система отопления эксплуатируется и во всех помещениях обеспечивается достаточная температура воздуха.
- ▶ Если вам не удается обеспечить эксплуатацию, попросите специалиста опорожнить систему отопления.

## 1.3.9 Опасность травмирования и риск материального ущерба из-за неправильного выполнения или невыполнения технического обслуживания и ремонта.

- ▶ Никогда не пытайтесь самостоятельно выполнить работы по ремонту или техническому обслуживанию изделия.
- ▶ Незамедлительно вызовите специалиста для устранения неисправностей и повреждений.
- ▶ Соблюдайте заданные межсервисные интервалы.

## 2 Указания по документации

### 2.1 Соблюдение совместно действующей документации

- ▶ Обязательно соблюдайте все руководства по эксплуатации, прилагающиеся к компонентам системы.

### 2.2 Хранение документации

- ▶ Храните данное руководство, а также всю совместно действующую документацию для дальнейшего использования.

### 2.3 Действительность руководства

Действие настоящего руководства распространяется исключительно на:

#### Изделие - артикульный номер

Действительность: Россия

	Россия
Герард 12 MOV (H-RU)	0010015235
Герард 12 MTV (H-RU)	0010015237
Герард 23 MOV (H-RU)	0010015236
Герард 23 MTV (H-RU)	0010015238

#### Изделие - артикульный номер

Действительность: Казахстан

	Казахстан
Герард 23 MOV (H-RU)	0010015236
Герард 23 MTV (H-RU)	0010015238

## 3 Описание изделия

### 3.1 Обозначение изделия

Действительность: Россия, Казахстан

Данное изделие - это Газовый отопительный водогрейный настенный котел.

### 3.2 Конструкция изделия

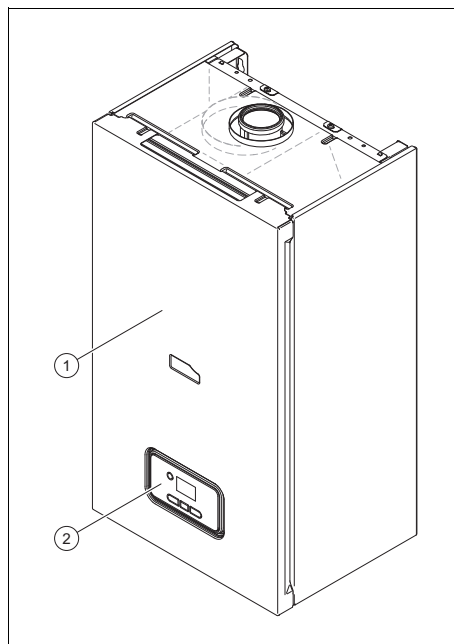

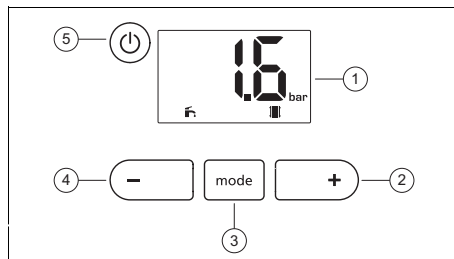

1 Изделие                      2 Элементы управления

### 3.3 Обзор элементов управления



1 Дисплей                      2 Кнопка



## 3 Описание изделия

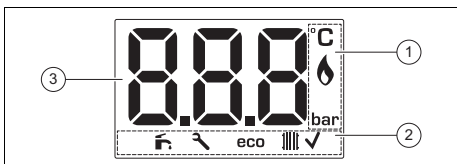

- 3 Кнопка  5 Кнопка включения/выключения или клавиша снятия сбоя
- 4 Кнопка 

### 3.4 Дисплей изделия



- 1 Информация по работе горелки (горелка работает), индикации единиц измерения
- 2 Активный режим работы, дополнительная информация (например, «требуется обслуживание», выбор/подтверждение режима работы)
- 3 Текущая температура в подающей линии системы отопления, давление в системе, код ошибки, код состояния

Символ	Значение
	Надлежащая работа горелки: горелка включена
	Давление в системе: <ul style="list-style-type: none"> <li>– горит: давление в системе — в допустимом диапазоне</li> <li>– мигает: давление в системе — вне допустимого диапазона</li> </ul>
	Режим ГВС <ul style="list-style-type: none"> <li>– горит: режим ГВС активирован</li> <li>– мигает: запрос на отбор воды, запрос нагрева накопителя, горелка работает в режиме ГВС</li> </ul>
<b>eco</b>	Экономичный режим ГВС <ul style="list-style-type: none"> <li>– Расчётная температура горячей воды <math>\leq 50</math> °C</li> </ul>

Символ	Значение
	Режим отопления <ul style="list-style-type: none"> <li>– горит: режим отопления активирован</li> <li>– мигает: запрос отопления, горелка работает в режиме отопления</li> </ul>
	Требуется техническое обслуживание прибора
	Настройка подтверждена
<b>F.XX/Err</b>	Сообщение об ошибке
<b>S.XX</b>	Код состояния
OFF	<ul style="list-style-type: none"> <li>– прибор выключен</li> <li>– Режим отопления выключен (летний режим)</li> <li>– Режим ГВС выключен (прибор с встроенным контуром ГВС / прибор с подключенным накопителем горячей воды)</li> </ul>

### 3.5 Данные об изделии

Данные наносятся на изделие на заводе-изготовителе.

Данные	Значение
<b>Gepard</b>	Торговое название
23 (12)	Мощность аппарата
MOV (MTV)	MOV = изделие без вентилятора MTV = изделие с вентилятором
H	Вид газа
например, RU (UA, VE-RU)	Регион поставки
	Код Data Matrix содержит в себе серийный номер. с 7-ой по 16-ую цифру образует артикульный номер.



## 3.6 Маркировка CE



Маркировка CE документально подтверждает соответствие характеристик изделий, указанных на маркировочной табличке, основным требованиям соответствующих директив.

С заявлением о соответствии можно ознакомиться у изготовителя.

## 3.7 Единый знак обращения на рынке государств-членов Таможенного союза

Действительность: Казахстан  
ИЛИ Россия



Маркировка изделия единым знаком обращения на рынке государств-членов Таможенного Союза свидетельствует соответствие изделия требованиям всех технических предписаний Таможенного Союза, распространяющихся на него.

## 3.8 Срок службы

Действительность: Казахстан  
ИЛИ Россия

При условии соблюдения предписаний относительно транспортировки, хранения, монтажа и эксплуатации, ожидаемый срок службы изделия составляет 10 лет.

## 3.9 Дата производства

Действительность: Казахстан  
ИЛИ Россия

Дата производства (неделя, год) указаны в серийном номере на маркировочной табличке:

- третий и четвертый знак серийного номера указывают год производства (двухзначный).
- пятый и шестой знак серийного номера указывают неделю производства (от 01 до 52).

## 4 Эксплуатация

### 4.1 Концепция управления

Настраиваемые значения отображаются мигающими символами.

Изменение значения необходимо всегда подтверждать. Только после этого новую настройку можно сохранить.

При включении прибора или нажатии кнопки дисплей загорается — только после этого можно продолжать нажимать кнопки для выполнения настроек.

При выключении изделия дисплей гаснет (функция защиты от замерзания активна, пока подаётся электропитание).

Кнопка	Значение
	<ul style="list-style-type: none"> <li>– Выбор режима эксплуатации</li> <li>– Подтверждение режима эксплуатации</li> <li>– Подтверждение настраиваемого значения</li> <li>– Выход из пункта меню</li> </ul>
	Уменьшение выбранного настраиваемого значения
	Увеличение выбранного настраиваемого значения
	<ul style="list-style-type: none"> <li>– Кнопка включения и выключения (нажатие &lt; 3 с)</li> <li>– Кнопка снятия сбоя (нажатие ≥ 3 с)</li> </ul>

## 4 Эксплуатация

### 4.2 Основная индикация

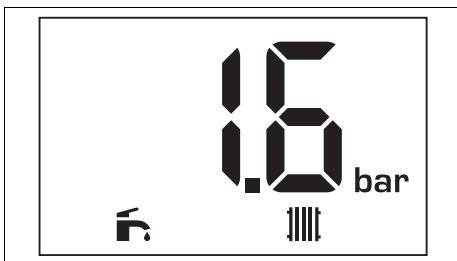

Основная индикация отображает текущее состояние изделия.

Если дольше 5 секунд не нажимать никаких кнопок, возвращается основная индикация (только при настройке температуры горячей воды/температуры подающей линии системы отопления).

Если вообще не нажимать никаких кнопок дольше 15 минут (например, на уровне специалиста), то снова появляется основная индикация.

При наличии сообщения об ошибке на основной индикации будет отображаться код ошибки.

Доступность функции к использованию зависит от того, подключен ли к изделию регулятор.

### 4.3 Уровни управления

Изделие имеет два уровня управления:

- Уровень пользователя отображает важную информацию и предоставляет возможности настройки, не требующие специальных знаний.
- Уровнем специалиста/сервиса допускается пользоваться только обладая специальными знаниями и поэтому он защищен кодом.

Уровень пользователя – обзор  
(→ страница 16)

### 4.4 Открытие запорных устройств

1. Попросите специалиста, установившего изделия, объяснить вам расположение запорных устройств и порядок обращения с ними.
2. Откройте установленный монтажным предприятием газовый запорный кран.
3. Откройте газовый запорный кран, находящийся прямо под изделием или в непосредственной близости.
4. Откройте сервисные краны в подающей и обратной линии системы отопления.
5. Откройте запорный вентиль холодной воды.

### 4.5 Включение изделия

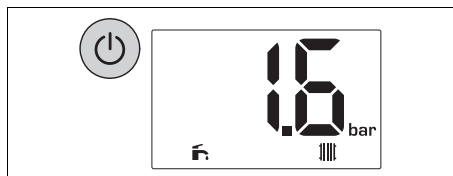

- ▶ Нажмите .

◀ На дисплее отображается основная индикация.

### 4.6 Проверка давления в системе



#### Указание

Ваше прибор оснащено датчиком давления и цифровой индикацией давления.

Если давление в системе будет ниже требуемого, то на дисплее будет мигать индикация давления. Если потеря давления не прекращается (ниже 0,3 бар), то прибор переключается в режим неполадки. Если система отопления обслуживает несколько этажей, то может потребоваться более высокое давление в системе. Чтобы выяснить это, обратитесь к вашему специалисту.

- ▶ Проверьте на дисплее давление в системе.

**1 / 2**

Давление в системе: 0,08 ... 0,2 МПа (0,80 ... 2,0 бар)

Давление в системе находится в установленном диапазоне давления.

**2 / 2**

Давление в системе: < 0,08 МПа (< 0,80 бар)

- ▶ Наполните систему отопления. (→ страница 11)

◁ Если достигнут достаточный диапазон давления, то индикация погаснет через 20 секунд.

## 4.7 Наполнение системы отопления



### Осторожно!

**Вероятность материального ущерба из-за греющей воды с высоким содержанием извести или загрязненной сильными коррозионными веществами или химикатами!**

Водопроводная вода несоответствующего качества повреждает уплотнения и мембраны и забивает узлы изделия и системы отопления, через которые протекает.

- ▶ Наполняйте систему отопления только греющей водой надлежащего качества.
- ▶ В случае сомнений по этому вопросу обратитесь к специалисту.







### Указание

Специалист отвечает за первое наполнение.

1. Откройте все регулировочные вентили радиатора (термостатические вентили) системы отопления.
2. Медленно откройте устройство для наполнения и заливайте воду до тех пор, пока не будет достигнуто требуемое давление в системе.
3. Удалите воздух из всех радиаторов.
4. Проверьте на дисплее давление в системе. (→ страница 10)
5. При необходимости долейте воду.
6. Перекройте устройство для наполнения.

## 4.8 Выбор режима эксплуатации

- ▶ Нажимайте , пока на дисплее не появится нужный режим эксплуатации.

Символ	Принцип работы
	Режим отопления + режим ГВС
	Режим отопления
	Режим ГВС
—	Не требуется

## 4.9 Настройка температуры теплоносителя в подающей линии системы отопления



### Указание



Температуру в подающей линии системы отопления выше 75 °C (макс. 83 °C) может установить только специалист.





1. Нажимайте , пока на дисплее не появится .

## 4 Эксплуатация

**Условия:** Регулятор не подключен

- ▶ С помощью  и  настройте нужную температуру подающей линии системы отопления.
  - Диапазон самостоятельной настройки: 35 ... 75 °C
- ▶ Для подтверждения нажмите .

**Условия:** Регулятор подключен

- ▶ С помощью  и  настройте произвольную температуру подающей линии системы отопления таким образом, чтобы режим отопления обеспечивался.
  - Диапазон самостоятельной настройки: 35 ... 75 °C
- ▶ Для подтверждения нажмите .
- ▶ Настройте на регуляторе нужную температуру подающей линии системы отопления (→ Руководство по эксплуатации регулятора).

### 4.10 Настройка температуры горячей воды





#### Указание

Температуру горячей воды выше 60 °C (макс. 65 °C) может установить только специалист.





1. Нажимайте , пока на дисплее не появится .

**Условия:** Регулятор не подключен

- ▶ С помощью  и  настройте нужную температуру горячей воды.
  - Диапазон самостоятельной настройки: 35 ... 60 °C
- ▶ Для подтверждения нажмите .

**Условия:** Регулятор подключен

- ▶ С помощью  с  настройте произвольную температуру горячей воды таким образом, чтобы режим ГВС обеспечивался.
  - Диапазон самостоятельной настройки: 35 ... 60 °C
- ▶ Для подтверждения нажмите .
- ▶ Настройте на регуляторе нужную температуру горячей воды (→ Руководство по эксплуатации регулятора).

### 4.11 Настройка (одновременная) температуры горячей воды и температуры подающей линии системы отопления



#### Указание

Температуру горячей воды выше 60 °C (макс. 65 °C) может установить только специалист.









#### Указание

Температуру в подающей линии системы отопления выше 75 °C (макс. 83 °C) может установить только специалист.







1. Нажимайте , пока на дисплее не появится .

**Условия:** Регулятор не подключен

- ▶ С помощью  и  настройте нужную температуру горячей воды.
  - Диапазон самостоятельной настройки: 35 ... 60 °C
- ▶ Подтвердите двойным нажатием .
- ▶ С помощью  и  настройте нужную температуру подающей линии системы отопления.
  - Диапазон самостоятельной настройки: 35 ... 75 °C
- ▶ Для подтверждения нажмите .



# Распознавание и устранение неполадок 5

**Условия:** Регулятор подключен

- ▶ С помощью  и  настройте произвольную температуру горячей воды таким образом, чтобы режим ГВС обеспечивался.
  - Диапазон самостоятельной настройки: 35 ... 60 °C
- ▶ Подтвердите двойным нажатием .
- ▶ С помощью  и  настройте произвольную температуру подающей линии системы отопления таким образом, чтобы режим отопления обеспечивался.
  - Диапазон самостоятельной настройки: 35 ... 75 °C
- ▶ Для подтверждения нажмите .
- ▶ Настройте на регуляторе нужную температуру горячей воды и температуру подающей линии системы отопления (→ Руководство по эксплуатации регулятора).

## 4.12 Включение экономичного режима ГВС



**Условия:** Регулятор не подключен, Режим приготовления горячей воды активен

- ▶ С помощью  настройте температуру горячей воды.
  - Температура горячей воды: ≤ 50 °C
  - ◀ На дисплее отображается **ECO**.
- ▶ Для подтверждения нажмите .

## 4.13 Отключение функций прибора

### 4.13.1 Выключение режима отопления (летний режим)

**Условия:** Регулятор не подключен



- ▶ Нажимайте , пока индикация  не исчезнет.

**Условия:** Регулятор подключен

- ▶ Выключите режим отопления с помощью регулятора (→ Руководство по эксплуатации регулятора).

### 4.13.2 Выключение режима ГВС

**Условия:** Регулятор не подключен



- ▶ Нажимайте , пока индикация  не исчезнет.

**Условия:** Регулятор подключен



- ▶ Выключите режим ГВС с помощью регулятора (→ Руководство по эксплуатации регулятора).

### 4.13.3 Выключение экономичного режима ГВС

**Условия:** Регулятор не подключен, Режим приготовления горячей воды активен

- ▶ С помощью  настройте температуру горячей воды.
  - Температура горячей воды: > 50 °C
  - ◀ На дисплее **ECO** больше не отображается.
- ▶ Для подтверждения нажмите .

## 4.14 Вызов кодов состояния

1. Нажмите  и удерживайте семь секунд.  
Коды состояния – обзор (→ страница 16)
  - ◀ На дисплее отображается текущее рабочее состояние (код состояния чередуется с давлением в системе и температурой подающей линии системы отопления).
2. Нажмите .
- ◀ На дисплее отображается основная индикация.

## 5 Распознавание и устранение неполадок

- ▶ При появлении неполадок или сообщений об ошибках (**F.XX**), выполните действия, описанные в таблице в Приложении.

## 6 Техническое обслуживание и уход

- ▶ Если изделие работает неисправно, обратитесь к специалисту.

### 6 Техническое обслуживание и уход

#### 6.1 Техническое обслуживание

Условием постоянной эксплуатационной готовности и безопасности, надежности и длительного срока службы изделия является ежегодный осмотр и техническое обслуживание изделия специалистом раз в два года. В зависимости от результатов осмотра может стать необходимым более раннее проведение технического обслуживания.

#### 6.2 Считывание сообщений о техобслуживании

Если на дисплее отображается символ , это означает, что необходимо выполнить техническое обслуживание изделия. Изделие не находится в режиме ошибки, а продолжает работать.

- ▶ Обратитесь по этому поводу к специалисту.

#### 6.3 Уход за изделием



**Осторожно!**  
**Риск повреждения оборудования из-за применения непригодных чистящих средств!**

- ▶ Не используйте аэрозоли, абразивные средства, моющие средства, содержащие растворители или хлор чистящие средства.
- 
- ▶ Очищайте облицовку влажной тряпкой с небольшим количеством не содержащего растворителей мыла.

## 7 Вывод из эксплуатации

### 7.1 Временный вывод изделия из эксплуатации



#### Указание

Чтобы обеспечивалась функция защиты от замерзания, не отсоединяйте изделие от электропитания.

**Условия:** Мороз не ожидается

- ▶ Нажмите .
- ◁ Дисплей гаснет.
- ▶ При выводе из эксплуатации на длительное время (например, отпуск) перекройте газовый запорный кран, а на комбинированных изделиях еще и запорный вентиль холодной воды.

#### 1. Альтернатива 1 / 2

**Условия:** Мороз ожидается

- ▶ Нажмите .
- ◁ Дисплей гаснет.
- ▶ Оставьте газовый запорный кран открытым.
- ▶ При работе с комбинированными изделиями перекройте еще и запорный вентиль холодной воды.

#### 1. Альтернатива 2 / 2

**Условия:** ожидается мороз, длительное отсутствие (например, отпуск)

- ▶ Поручите специалисту окончательно вывести изделие из эксплуатации и слить теплоноситель из системы отопления.

# Переработка и утилизация 8

## 7.2 Окончательный вывод изделия из эксплуатации

- ▶ Поручите специалисту окончательно вывести изделие из эксплуатации.

## 8 Переработка и утилизация

- ▶ Утилизацию транспортировочной упаковки предоставьте специалисту, установившему изделие.



Если изделие маркировано этим знаком:

- ▶ В этом случае не утилизируйте изделие вместе с бытовыми отходами.
- ▶ Вместо этого сдайте изделие в пункт приёма старой бытовой техники или электроники.



Если в изделии есть батарейки, маркированные этим знаком, то они могут содержать вредные для здоровья и окружающей среды вещества.

- ▶ В этом случае утилизируйте батарейки в пункте приёма использованных батареек.

## 9 Гарантия и сервисное обслуживание

### 9.1 Гарантия

**Действительность:** Россия  
ИЛИ Казахстан

Информацию по гарантии производителя вы можете получить, обратившись по контактному адресу, указанному на последней странице.

### 9.2 Сервисная служба

**Действительность:** Россия  
ИЛИ Казахстан

Контактные данные нашей сервисной службы находятся по адресу, указанному на последней странице и по адресу [www.protherm.ru](http://www.protherm.ru).

# Приложение

## Приложение

### А Уровень пользователя – обзор

Уровень настроек	Значения		Единица измерения	Величина шага, выбор, объяснение	Заводские настройки
	мин.	макс.			
<b>Режим ГВС</b> (изделие с встроенным приготовлением горячей воды или подключенным накопителем горячей воды)					
Температура горячей воды	Текущее значение		°C	<b>Указание</b> Диапазон температуры выше 60 °C может настраиваться только специалистом.	42
	35	65			
<b>Режим отопления</b>					
Температура в подающей линии системы отопления	Текущее значение		°C	Напольное отопление = 35-50 Радиатор = 35-83 <b>Указание</b> Диапазон температуры выше 75 °C может настраиваться только специалистом.	50
	35	83			

### В Коды состояния – обзор

Не указанные здесь коды состояния можно увидеть в руководстве по установке.

Код состояния	Значение
S.0	Отопление, нет потребности в тепле
S.1	Режим отопления: запуск вентилятора
S.2	Режим отопления: запуск насоса
S.3	Режим отопления: розжиг
S.4	Режим отопления: горелка работает
S.5	Выбег вентилятора и насоса
S.6	Режим отопления: выбег вентилятора
S.7	Режим отопления: выбег насоса
S.8	Остаточное время блокировки отопления xx минут
S.10	Запрос горячей воды от датчика крыльчатки
S.11	Режим ГВС: запуск вентилятора
S.13	Режим ГВС: розжиг
S.14	Режим ГВС: горелка работает
S.15	Режим ГВС: выбег насоса/вентилятора
S.16	Режим ГВС: выбег вентилятора



Код состояния	Значение
S.17	Режим ГВС: выбег насоса
S.20	Запрос горячей воды
S.30	Комнатный термостат блокирует режим отопления
S.31	Летний режим активен
S.34	Режим защиты от замерзания: защита от замерзания
S.76	Давление в системе слишком низкое

## С Устранение неполадок и ошибок

### С.1 Устранение неполадок

Неисправность	Возможная причина	Мероприятие
На дисплее мигает давление в системе.	Слишком низкое давление в системе (< 0,80 бар). Недостаток воды в системе отопления.	▶ Наполните систему отопления. (→ страница 11)
	Слишком высокое давление установки (> 2,80 бар).	▶ Подождите, пока избыточный теплоноситель не вытечет через предохранительный клапан.
прибор не запускается (горячая вода отсутствует, система отопления остается холодной)	Установленный монтажным предприятием газовый запорный кран и/или газовый запорный кран на изделии закрыт.	▶ Откройте оба газовых запорных крана.
	Запорный вентиль холодной воды закрыт.	▶ Откройте запорный вентиль холодной воды.
	Изделие выключено.	▶ Включите изделие. (→ страница 10)
	Настроена слишком низкая температура в подающей линии системы отопления/температура горячей воды, и/или выключен режим отопления/ГВС.	1. Настройте температуру подающей линии системы отопления. (→ страница 11) 2. Настройте температуру горячей воды. (→ страница 12)
	В системе отопления присутствует воздух.	▶ Поручите специалисту удалить воздух из системы отопления.
Приготовление горячей воды работает нормально; отопление не работает	Внешний регулятор настроен неправильно.	▶ Правильно настройте внешний регулятор (→Руководство по эксплуатации регулятора).

# Приложение

## С.2 Устранение неисправности

Сообщение	Возможная причина	Мероприятие
<b>F.28</b> Не удается выполнить розжиг	После трех неудачных попыток розжига прибор переключается в режим неполадки.	<ol style="list-style-type: none"><li>1. Проверьте, открыт ли газовый запорный кран.</li><li>2. Нажмите кнопку снятия сбоя и удерживайте более 3 секунд.</li><li>3. Если устранить сбой розжига попыткой снятия сбоя не удалось, обратитесь к специалисту.</li></ol>
<b>Действительность:</b> изделие с вентилятором <b>F.33</b> Ошибка реле давления	Неисправно реле давления.	▶ Поручите специалисту устранить неполадку.
	Заблокирована труба отходящих газов.	▶ Поручите специалисту устранить неполадку.
	Неисправен вентилятор.	▶ Поручите специалисту устранить неполадку.



**Издатель/изготовитель**

**Protherm Production, s.r.o.**

Jurkovičova 45 – Skalica – 90901  
Tel. 034 6966101 – Fax 034 6966111  
Zákaznícka linka 034 6966166  
www.protherm.sk



**Вайлант Груп Словакия с.р.о.**

Пплк. Плюштя 45 – Скалица – 90901

0020196631\_01 – 07.07.2016

**Поставщик**

**ООО «Вайлант Груп Рус», Россия**

123423 г. Москва – ул. Народного Ополчения дом 34,  
строение 1

Тел. +7 4 95 788-4544 – Факс +7 4 95 788-4565

info@protherm.ru – www.protherm.ru

протерм.пф

**Представительство ООО «Вайлант Груп Рус» в**

**Республике Казахстан**

050057 Алматы – Бостандыкский р-н

6й этаж БЦ AlmatyTowers – ул. Байзакова, д.280

Тел +7 7 27 332-3333

info@vaillant-group.kz

© Данные руководства или их части охраняются авторским правом и могут копироваться или распространяться только с письменного согласия изготовителя.

Возможны технические изменения.



Всегда на Вашей стороне